

D A T E N B L A T T

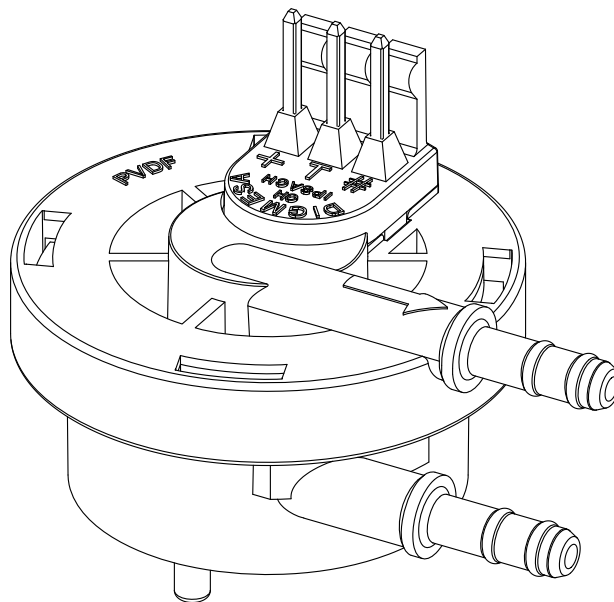

DIGMESA

CHOOSE THE ORIGINAL

FHKSC PVDF Doppel Isolation
Ø4.0mm Nippel mit Befest.-Stift
Artikelnummer: 932-A305/E180x

Digmesa AG, Keltenstrasse 31, CH-2563 Ipsach / Switzerland
Phone +41 (32) 332 77 77, Fax +41 (32) 332 77 88

www.digmesa.com

Version 01 FHKSC 932-A305/E180x D 24V Seite 1-5

Generelle Beschreibung

Der Flowmeter FHKSC ist ein universell einsetzbares Durchflussmessgerät. Das Messgerät wird zwischen Tank und Vibrationspumpe (Saugseite) installiert und verhindert so die Messfehler, die bei pulsierender Mediumförderung durch Vibrationspumpen entstehen.

Spezialitäten: Dank dem Verschluss-System kann die Ausgangsseite in vier verschiedenen Positionen montiert werden. Zentral angespritzter

Befestigungstift \varnothing 2,8mm x 7.5mm. Empfohlene Klemmscheibe: Quicklock® Benzing \varnothing 3mm oder Starlock P-6490 \varnothing 3mm.

Wirdwegeneiner hohen Materialreinheit im Semiconductor-Bereich (Wafer-Polish) eingesetzt. Doppelte Isolierung (Flüssigkeit / Elektronik) entsprechend dem Standard-IEC/EN 60335-1:2001/2002 + A1:04 + A2:06 + A11:04 + A12:06.

Zulassungen / Normen

EN55014-1:00+A1:01+A2:02, EN61000-6-3:01+A11:04, IEC61000-6-3:06(ed.2.0), EN61000-3-2:06, IEC61000-3-2:05(ed.3.0), EN61000-3-3:95+A1:01+A2:05, IEC61000-3-3:94+A1:01+A2:05(Cons.ed 1.2), EN55014-2:97+A1:01, EN61000-6-1:01, IEC61000-6-1:05(ed.2)



Material:

Gehäuse: PVDF
Lagerstift: gespritzt, wie Gehäuse
Düse: gespritzt, wie Gehäuse
O-Ring: EPDM
Turbine: PVDF
Turbine: PVDF
Magnete: 2 oder 4 Magnete (nicht Medium berührend)

Technische Daten:

Durchflussmenge: 0.071 - 0.48 l/min
Dauerbetrieb: Turbine < 500 U/min
Messgenauigkeit: +/- 2.0%
Repetition: < +/- 0.25%
Temperaturbereich: -10°C bis +65°C
14°F bis 149°F
Druckbereich: -1 bar bis 0.3 bar bei 20°C
-14.5 psi bis 4.35 psi /68°F
Einbaulage: Horizontal *
Düsengrößen: \varnothing 1.0 mm

Elektrische Anschlusswerte:

Speisung: +3.8 bis +24 VDC
Verbrauch: < 8 mA
Signalanschluss: Open collector NPN
Signalspannung: 0 VDC GND (Sättigung < 0.7 V)
Signalbelastung: max. 20 mA
Leckstrom: max. 10 μ A
Anschlüsse: PANCON MAS-CON 156 MLSS
Signal: Rechteck-Ausgang
Duty Cycle: ~ 50%

Abmessungen in mm:

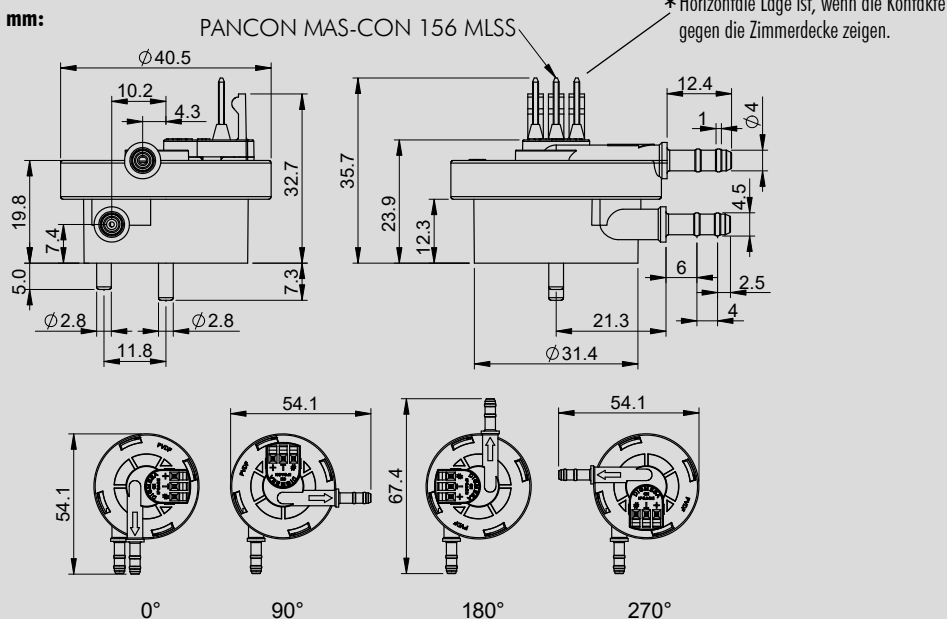

BESTÄNDIGKEIT

In jedem Land gelten besondere Vorschriften, die vom Flowmeter-Hersteller erfüllt werden müssen, wie z.B. CE, NSF, FDA, SK. Die verschiedenen Medien die durch den Flowmeter fließen sind von Anwendung zu Anwendung verschieden. Abklärungen über die Beständigkeit der gesamten Installation sowie des Flowmeters (siehe Material) mit dem Medium-Hersteller sind zu empfehlen!

ELEKTRONIK

DIGMESA-Elektronik ist immer für den Betrieb mit DIGMESA-Flowmeter ausgelegt. Beim Anschluss an andere Elektronik ist zu beachten:

- Der Flowmeter liefert keine Ausgangsspannung sondern schaltet den Signalanschluss nach 0 Volt Masse (betätigt) oder lässt ihn offen (unbetätigt).
- Je nach Elektronik muss ein Pull-up Widerstand zwischen Speisung + und Signal vorhanden sein!

Interface Anschluss: Beispiele open collector

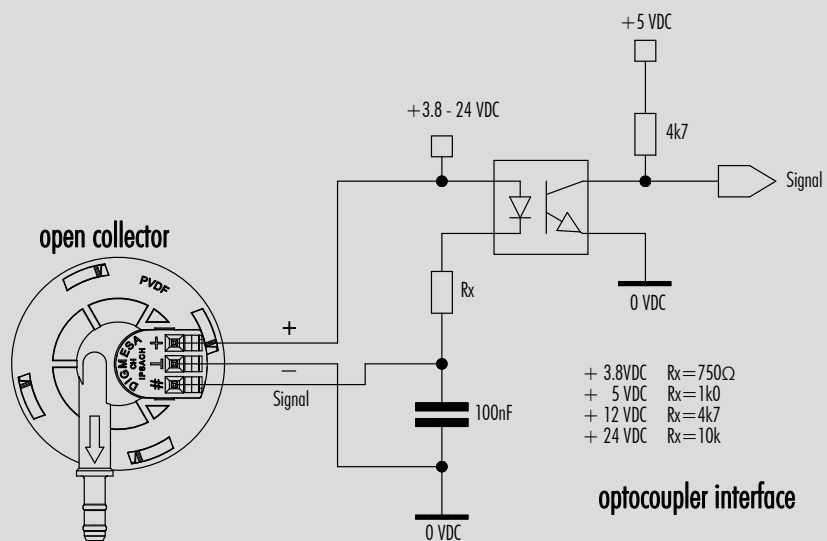
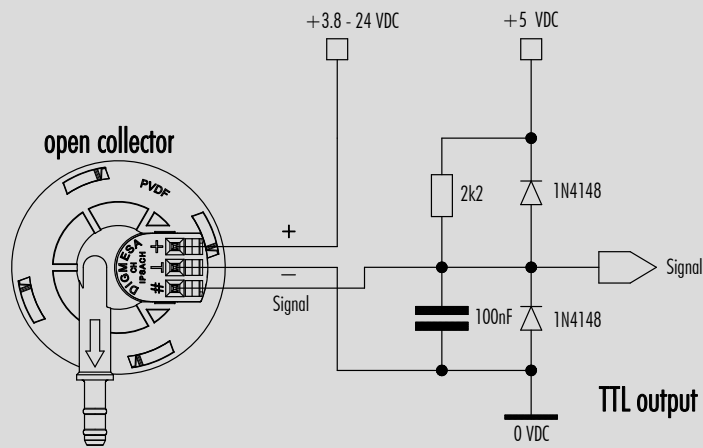
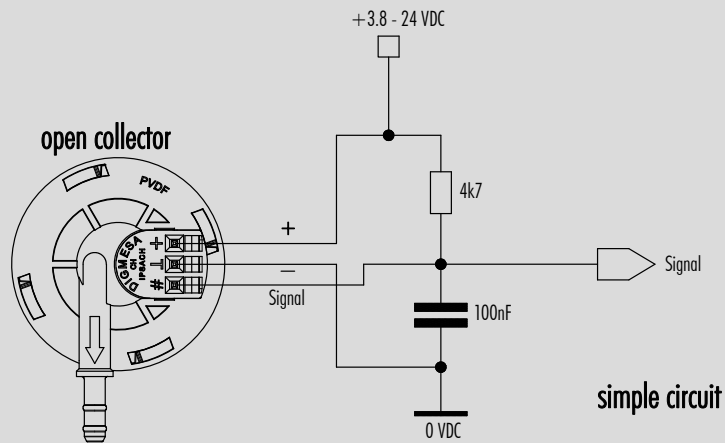

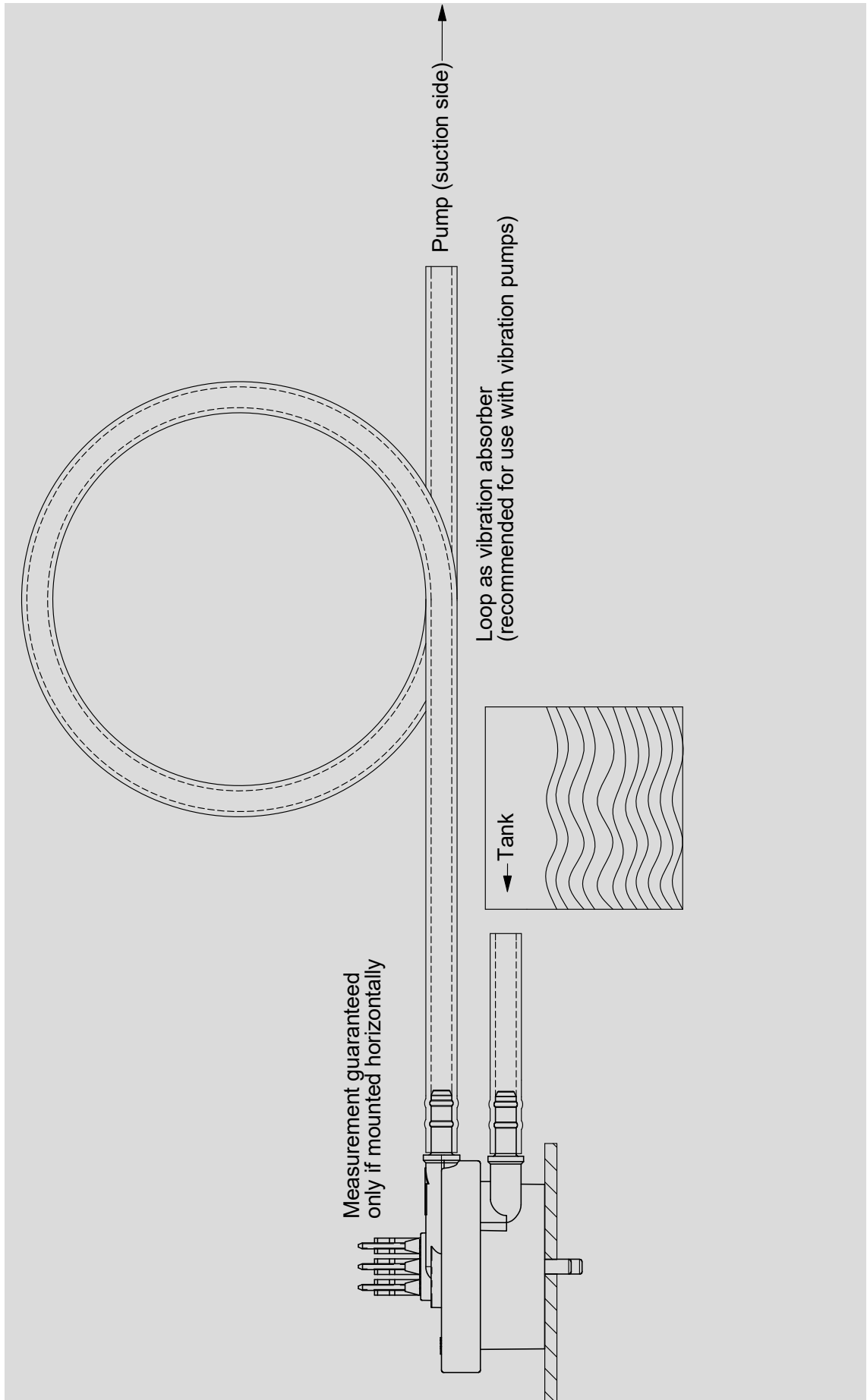

Messkurve FHKSC 1.00 mm 180°

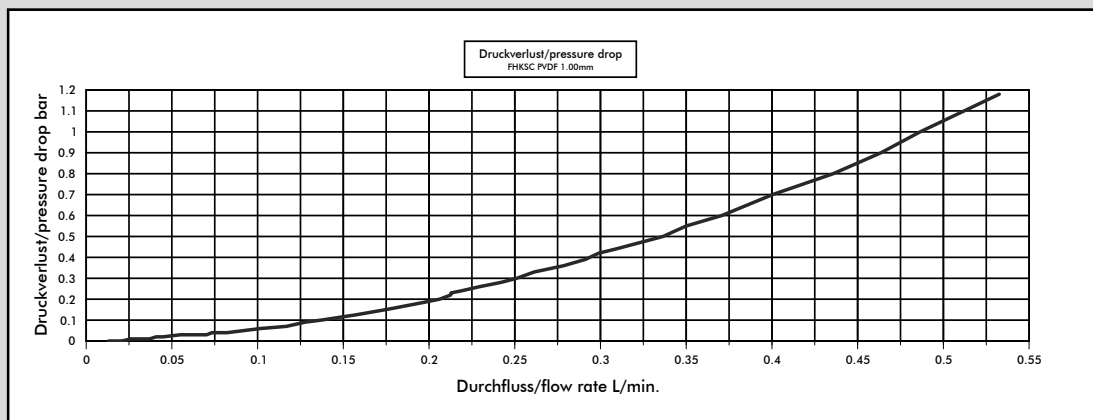
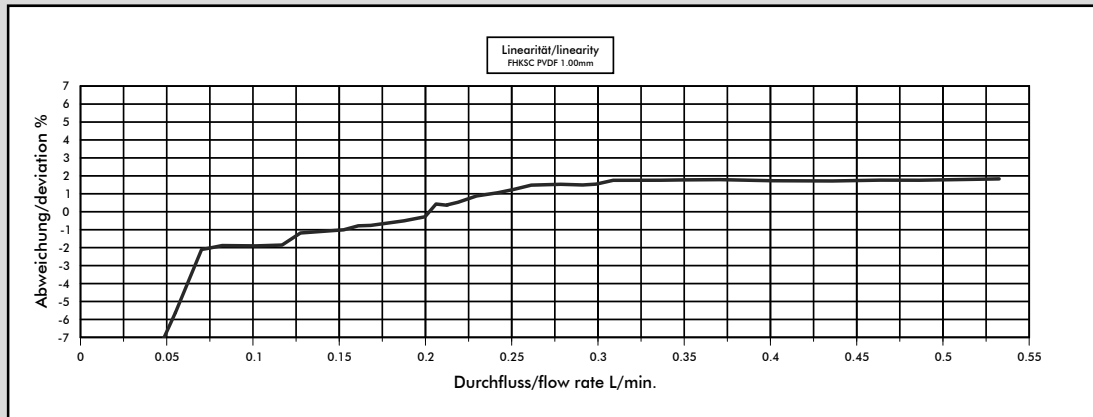

Medium: Wasser / max. Druck: 1 bar (Arnite Daten)

#932-A305/E1802 (2 Magnet Turbine)

Düsengröße	Impulse/Liter	Gramm/Puls	min. Durchfluss in [l/min] bei Linear-Beginn	max. Durchfluss in [l/min]	Druckverlust in [bar]
Ø 1.00 mm	2701	0.37	0.07	0.48	1.0

#932-A305/E1804 (4 Magnet Turbine)

Düsengröße	Impulse/Liter	Gramm/Puls	min. Durchfluss in [l/min] bei Linear-Beginn	max. Durchfluss in [l/min]	Druckverlust in [bar]
Ø 1.00 mm	5402	0.18	0.07	0.48	1.0

MESS-TIPPS

- keine schnell pulsierende Förderung des Mediums
- keine Druckrückschläge
- keine Luft im System
- Druckverlust so gering wie möglich halten
- Einbaulage des Flowmeters berücksichtigen
- min/max Durchfluss soll im linearen Bereich des ausgewählten Flowmeter liegen
- angemessene periodische Reinigung
- elektrische Stromspitzen vermeiden
- falsche Verkabelung von Signal, Speisung (+) und Masse (GND) zerstört den Flowmeter
- Elektrische Kontakte nicht mechanisch belasten
- Feuchtigkeit bei den elektrischen Kontakten vermeiden
- Induktive Störungen über das Kabel vermeiden (Kabel nicht parallel mit grossen Stromverbrauchern verlegen)

Die angegebenen Werte sind approximativ zu betrachten.

Die Impulszahl pro Liter kann je nach Medium und Installation abweichen.

Wir empfehlen ein Auseichen der Impulse/Liter mit der gesamten Installation.

Änderungen im Sinne eines technischen Fortschritts behalten wir uns vor.

Version 01 FHKSC 932-A305/E180x D 24V Seite 5-5